

Varenummer: 12509800130100  
Beskrivelse: KLEE-coil 509 800 130.100  
M3 Stål hærdet, forz./gulkromat.

## Mål

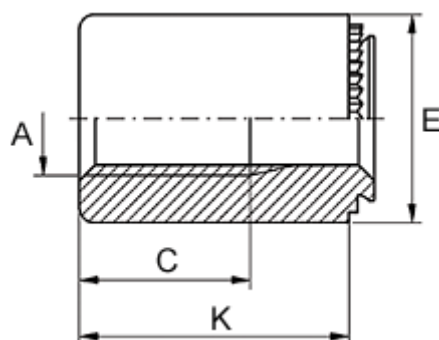

Anbefalet huldia. +0,05	= 4.75
Gevindlængde C	= 7.5
Højde K	= 9
Indvendigt gevind A	= M3
Mindsteafstand til kant	= 3.6
Pladetykkelse M	= 1,1 til 1,4
Udvendig diameter E	= 7